



Prom 80



Светодиоды
CREE  **SAMSUNG**
 OPTOGAN

Дистанционное управление

ИСУО

Управление через

 zigbee 



Гарантия
5 лет

Основные технические характеристики

Степень защиты	IP 67
Потребляемая мощность, Вт	76,8
Световой поток, Лм	11 746
Напряжение питания, В	100-305
Коэффициент мощности	≥ 0,95
Коэффициент пульсации светового потока менее, %	1
Цветовая температура, К	4 000, 5 000, 6 500
Световая эффективность, лм/Вт	153
Индекс цветопередачи (Ra)	80
Угол излучения, град	25, 60, 90, 115
Функция диммирования	есть
Рабочая температура, °С	-40...+50
Температура хранения, °С	-40...+60
Габаритные размеры, мм	360x210x80
Общая масса, кг	6,4
Светодиоды	Cree, Samsung, Optogan
Гарантийный срок эксплуатации, лет	5
Срок службы светодиодов, не менее, ч	100 000

КСС

УГОЛ ИЗЛУЧЕНИЯ 25°

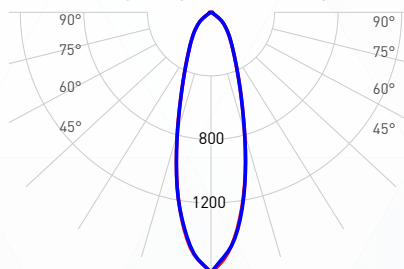

УГОЛ ИЗЛУЧЕНИЯ 60°

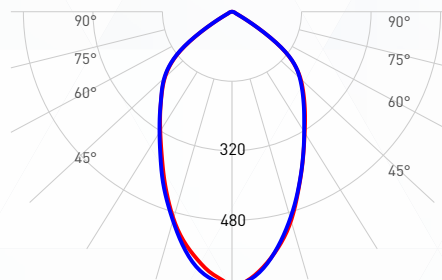

УГОЛ ИЗЛУЧЕНИЯ 90°

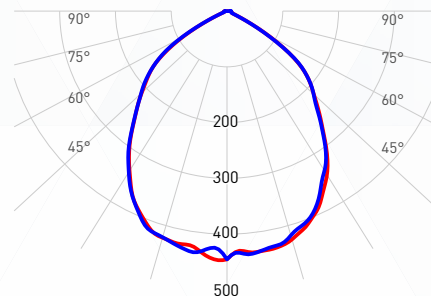

УГОЛ ИЗЛУЧЕНИЯ 115°

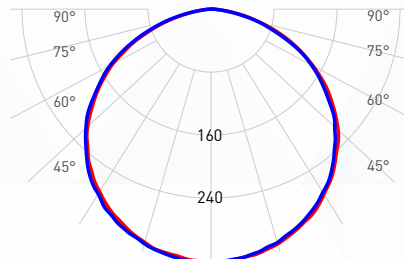

— C0 - C180
 — C90 - C270

Габаритные размеры, мм

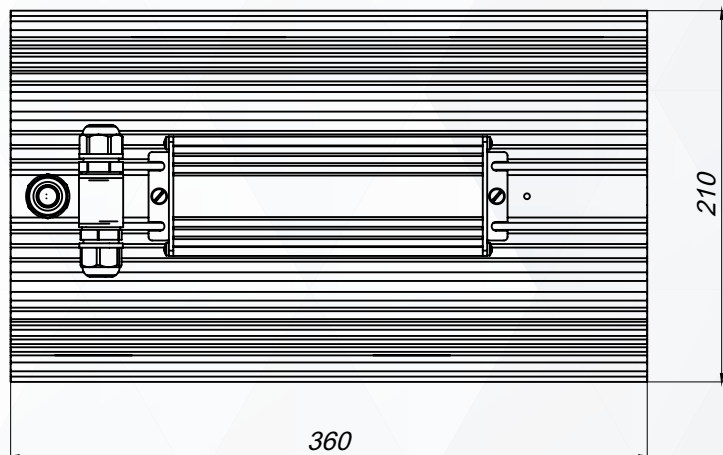
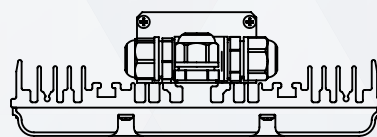
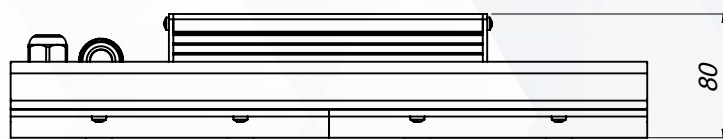

Модификации

КОД ЗАКАЗА	ГАБАРИТЫ (ДxШxВ)	МОЩНОСТЬ (Вт)	СТЕПЕНЬ ЗАЩИТЫ IP	ТИП КСС	ЦВЕТОВАЯ ТЕМПЕРАТУРА (К)	НАПРЯЖЕНИЕ (В)	ИНДЕКС ЦВЕТОПЕРЕДАЧИ (Ra)	ОБЩАЯ МАССА (кг)	СВЕТОВОЙ ПОТОК (лм)
Prom 80-25-5,0-80	360x210x80	76,8	67	25°	5 000	160-265	80	6,6	10 747
Prom 80-60-5,0-80	360x210x80	76,8	67	60°	5 000	160-265	80	6,6	10 806
Prom 80-90-5,0-80	360x210x80	76,8	67	90°	5 000	160-265	80	6,6	10 865
Prom 80-115-5,0-80	360x210x80	76,8	67	115°	5 000	160-265	80	6,6	11 746

Виды креплений (доп. комплектация)

КРОНШТЕЙН ПОДВЕСА (КОМПЛЕКТ)



КРОНШТЕЙН

